

Brugervejledning

Vaskemaskine

**WH6-7CV, WH6-8CV, WH6-11CV, WH6-14CV,
WH6-20CV, WH6-27CV, WH6-33CV**

Type W3...



Electrolux
PROFESSIONAL

Indholdsfortegnelse

Indholdsfortegnelse

1	Sikkerhedsforskrifter	5
1.1	Generel sikkerhedsinformation	6
1.2	Kun til kommerciel brug	6
1.3	Ergonomisk certificering	6
1.4	Symboler	7
2	Garantibetingelser og undtagelser	8
3	Generelt	9
4	Betjening	10
4.1	Last	10
4.2	Vaskemiddel	10
4.3	For at starte et vaskeprogram	12
4.4	Når programmet er færdigt	14
5	Menuer og funktioner	15
5.1	Hovedmenu	15
5.1.1	Rediger programmer	16
5.1.2	Statistik	21
5.1.3	Pumper	22
5.1.4	Indstillinger	23
5.1.5	Servicepersonale	26
5.1.6	Overførsel	27
6	Vedligeholdelse	28
6.1	Generelt	28
6.2	Tid til vedligeholdelse	28
6.3	Hver dag	28
6.4	Sæbebeholder	28
6.4.1	Afkalkning	31
6.5	Afløb	31
6.6	Vandindløb	32
6.7	Rengøring af moppeelementerne	32
6.8	Vedligeholdelse, der skal udføres af kvalificeret servicepersonale	32
7	Oplysninger om bortskaffelse	33
7.1	Bortskaffelse af apparatet når det er udtjent	33
7.2	Bortskaffelse af emballage	33

Producenten forbeholder sig ret til ændring af konstruktions- og materiale specifikationer.

1 Sikkerhedsforskrifter

- Service må kun udføres af autoriseret personale.
 - Brug kun godkendte reservedele, tilbehør og forbrugsstoffer.
 - Brug kun vaskemiddel, som er beregnet til at vaske tekstiler i vand. Brug aldrig rensedmidler til kemisk rens.
 - Maskinen skal tilsluttes nye vandslanger. Der må ikke anvendes brugte vandslanger.
 - Maskinens dørlås må under ingen omstændigheder omgås.
 - Hvis der opstår en fejl i maskinen, skal dette indberettes til den ansvarlige person snarest muligt. Dette er vigtigt for din egen såvel som andres sikkerhed.
 - **DETTE APPARAT MÅ IKKE MODIFICERES.**
 - Ved udførelse af service eller udskiftning af dele skal strømmen slås fra.
 - Når strømmen er afbrudt, skal operatøren kontrollere, at maskinen er koblet fra det tilslutningssted, han har adgang til (dvs. at stikket er trukket ud og forbliver trukket ud). Hvis dette ikke er muligt på grund af maskinens konstruktion eller installation, skal der etableres en frakobling med et låsesystem i den isolerede position.
 - I overensstemmelse med ledningsdiagrammet: Montér en flerpolet afbryder på maskinen for at lette installations- og servicearbejde.
 - Hvis der anføres forskellige mærkespændinger eller forskellige mærkefrekvenser (adskilt af /) på maskinens typeplade, findes der anvisninger på justering af apparatet til drift ved den påkrævede mærkespænding eller mærkefrekvens i installationshåndbogen.
 - Stationære apparater, der ikke er forsynet med måder til at koble dem fra elnettet på ved hjælp af kontaktafbrydelse ved alle poler, som giver fuld frakobling ved overspænding i kategori III, skal have inkorporeret en metode til frakobling i den faste kabelføring i medfør af reglerne for kabelføring.
 - Åbningerne i soklen må ikke tildækkes af et tæppe
 - Maksimal mængde af tørt tøj: WH6-7: 7.5 kg, WH6-8: 8.5 kg, WH6-11: 11.5 kg, WH6-14: 14.5 kg, WH6-20: 21 kg, WH6-27: 27.5 kg, WH6-33: 36.5 kg.
 - A-vægtet lydtryksniveau (emission) ved arbejdsstationer:
 - Vask: WH6-7: <70 dB(A), WH6-8: <70 dB(A), WH6-11: <70 dB(A), WH6-14: <70 dB(A), WH6-20: <70 dB(A), WH6-27: <70 dB(A), WH6-33: <70 dB(A).
 - Centrifugering: WH6-7: <70 dB(A), WH6-8: <70 dB(A), WH6-11: <70 dB(A), WH6-14: <70 dB(A), WH6-20: <70 dB(A), WH6-27: <70 dB(A), WH6-33: <70 dB(A).
 - Maksimalt vandtilførselstryk: 1000 kPa
 - Minimalt vandtilførselstryk: 50 kPa
 - Yderligere krav til følgende lande; AT, BE, BG, HR, CY, CZ, DK, EE, FI, FR, DE, GR, HU, IS, IE, IT, LV, LT, LU, MT, NL, NO, PL, PT, RO, SK, SI, ES, SE, CH, TR, UK:
 - Apparatet kan anvendes på steder åbent for offentligheden.
- Hvis installationen foretages på et offentligt område, er det kun tilladt at vælge følgende segmenter:

Fællesvaskeri automatisk dosering

Fællesvaskeri manuel dosering

Lejlighedsbyggeri måtter

Møntvaskeri

Møntvaskeri Wascomat

Møntvaskeri Mench

Camping/Marina

Anden selvbetjening

– Denne maskine må bruges af børn på 8 år og derover og af personer med nedsatte fysiske, sensoriske eller mentale evner eller personer med manglende erfaring og viden, hvis de bliver overvåget eller får vejledning i sikker brug af maskinen og forstår de risici, der er forbundet med brugen. Børn må ikke lege med maskinen. Rengøring og vedligeholdelse må ikke udføres af børn, medmindre de er under opsyn af en voksen.

- Yderligere krav til øvrige lande:

– Denne maskine er ikke beregnet til brug af personer (herunder børn) med nedsatte fysiske, sensoriske eller mentale evner eller personer med manglende erfaring og viden, medmindre de bliver overvåget eller får vejledning i brugen af maskinen af en person med ansvar for deres sikkerhed. Børn skal overvåges for at sikre, at de ikke leger med maskinen.

– Dette apparat er beregnet til husholdningsbrug samt til brug som for eksempel i: (IEC 60335-2-7) Personalekøkkener i forretninger, på kontorer og andre arbejdspladser - på landboejendomme, af kunder på hoteller, moteller og andre typer af beboelse, på steder med bed and breakfast, fællesarealer i udlejningsejendomme eller på møntvaskerier.

1.1 Generel sikkerhedsinformation

Maskinen er kun beregnet til at blive benyttet med vand.

Maskinen må ikke spules med vand.

For at forhindre skader i elektronikken (og andre dele), der kan opstå som følge af kondens, bør maskinen stå i et rum med stuetemperatur i 24 timer, før den tages i brug første gang.

1.2 Kun til kommerciel brug

Maskinen/maskinerne omtalt i denne vejledning er udelukkende fremstillet til kommerciel og industriel brug.

1.3 Ergonomisk certificering

Menneskekroppen er beregnet til at bevæge sig og være aktiv, men der kan forekomme fysiske stressskader som resultat af statiske og gentagne bevægelser eller dårlige arbejdsstillinger.

De ergonomiske egenskaber ved vores produkt, som kan påvirke dit fysiske og kognitive forhold til produktet, er blevet vurderet og certificeret.

Et produkt, der har ergonomiske egenskaber, skal faktisk opfylde specifikke krav, der hører ind under tre forskellige områder: Det polytekniske, det biomedicinske og det psykosociale (anvendelighed og tilfredsstillelse).



For hvert af disse områder er der gennemført specifikke tests med virkelige brugere. Produktet var således i overensstemmelse med de ergonomiske godkendelseskriterier krævet af standarderne.

I tilfælde af at adskillige maskiner bliver betjent af den samme operatør, vil de gentagne bevægelser øges, og som konsekvens vil den tilhørende biomekaniske risiko øges eksponentielt.

Følg nedenstående anbefalinger for så vidt muligt at undgå, at operatørerne pådrager sig fysiske skader.

- Modellerne WH6-14, WH6-20, WH6-27 og WH6-33 skal tilsluttes til automatisk dosering af kemikalier eller udstyres med en vaskemiddelautomat på forsiden.
- På modellerne WH6-7, WH6-8 og WH6-11 stammer de mulige holdningsmæssige risici fra påvirkningen fra lugehåndtaget, hvis maskinen ikke er placeret på en sokkel. Placer maskinen på en sokkel i stedet for direkte på gulvet, så operatøren ikke behøver bukke sig unødigt i forbindelse med ilægning/udtagning.
Den foreslåede minimumhøjde for sokler er 300 mm.
- Den nødvendige håndkraft til åbningen og lukningen af vaskemaskinelågen kan synes for stor de første gange, maskinen anvendes på grund af det indledende høje tryk fra pakningen. Et anbefales derfor ikke blot at anvende fingrene, men også håndfladen ved åbning og lukning af lågen. Trykket fra pakningen bliver mindre efter nogle dages brug.
- Sørg for, at der er velegnede vogne eller kurve til brug ved ilægning, udtagning og transport.
- Organiser jobrotation på arbejdspladsen, hvis den samme operatør betjener adskillige maskiner.

1.4 Symboler

	Forsigtig
	Forsigtig, højspænding
	Læs anvisningerne, inden maskinen tages i brug

2 Garantibetingelser og undtagelser

Hvis købet af dette produkt omfatter garanti, ydes denne i overensstemmelse med lokale bestemmelser, og under forudsætning af at udstyret er installeret og anvendes til det formål, det er beregnet til, og som det er beskrevet i den tilhørende udstyrsdokumentation.

Garantien er gældende, når kunden udelukkende har anvendt originale reservedele og har udført vedligeholdelse i overensstemmelse med kravene til brug og vedligeholdelse fra Electrolux Professional, der leveres både i papirformat og elektronisk.

Electrolux Professional anbefaler på det kraftigste, at man anvender Electrolux Professionals godkendte rengøringsmidler, skylle- og afkalkningsmidler for at opnå de bedste resultater og bevare produkteffektiviteten over tid.

Electrolux Professional garantien dækker ikke:

- Omkostninger til servicerejser for at levere eller afhente produktet.
- Montering.
- Oplæring i brug/funktion.
- Udskiftning (og/eller levering) af sliddele medmindre slidet skyldes materiale- eller produktionsfejl, som er anmeldt inden for en (1) uge fra fejllens opståen.
- Tilretning af ekstern ledningsføring.
- Tilretning af uautoriserede reparationer, såvel som eventuelle skader, fejl og mangler, der er forårsaget af og/eller stammer fra
 - utilstrækkelig og/eller unormal kapacitet i det elektriske system (strøm/spænding/frekvens, herunder udsving og/eller afbrydelser).
 - utilstrækkelig eller afbrudt vandforsyning, damp, luft, gas (herunder urenheder og/eller andet, der ikke er i overensstemmelse med de tekniske krav til hvert apparat).
 - vvs-dele, komponenter eller konsumrengøringsprodukter, der ikke er godkendt af producenten.
 - kundens forsømmelighed, forkert brug, misbrug og/eller manglende overholdelse af anvisningerne på brug og vedligeholdelse, som findes detaljeret beskrevet i udstyrets dokumentation.
 - ukorrekt eller dårlig: installation, reparation, vedligeholdelse (herunder pilleri, modifikationer og reparationer udført af uautoriserede tredjeparter) samt modifikation af sikkerhedssystemer.
 - Brugen af uoriginale dele (f.eks.: forbrugsstoffer, slid og skader eller reservedele).
 - miljøforhold der frembringer termisk (f.eks. overophedning/frost) eller kemisk (f.eks. korrosion/oxydering) stress.
 - fremmedlegemer anbragt i- eller sluttet til- produktet.
 - uheld eller force majeure.
 - transport og håndtering, inklusive ridser, hak, splinter og/eller anden skade på produktets finish, medmindre sådan skade stammer fra materiale- eller produktionsfejl, og anmeldes inden for en (1) uge fra leveringen, hvis ikke andet aftales.
- produkt med originale serienumre som er blevet fjernet, ændret eller ikke umiddelbart kan fastslås.
- skift af lyspærer, filtre eller enhver forbrugsdel.
- ethvert tilbehør og software der ikke er godkendt eller specificeret af Electrolux Professional.

Garantien omfatter ikke planlagte vedligeholdelsesaktiviteter (inklusive de nødvendige dele hertil) eller levering af rengøringsmidler, medmindre det specifikt er dækket under en lokal aftale, med forbehold for lokale vilkår og betingelser.

Se på Electrolux Professional webside for en liste over autoriserede kundeservicekontorer.

3 Generelt

Der er en lang række vaskeprogrammer til forskellige forretningstyper i maskinen, men kun de programmer, der er egnede til den valgte forretningstype, bliver vist på programvalgsskærmen.

Det er muligt at oprette nye vaskeprogrammer direkte på brugerinterfacet.

Et vaskeprogram oprettet i en maskinmodel/-størrelse kan overføres til en anden model/størrelse uden at ændre på nogen parametre.

Vaskeprogrammerne styrer hele vaskeprocessen inklusive kemikaliedoseringen.

Doseringspumperne styres helt af maskinen, inklusive kalibrering og alarmer om lavt niveau.

Alle maskiner har automatiske sparefunktioner for vand, kemikalier og energi. Vandniveauerne og kemikaliedoseringen tilpasses vægten af fyldningen.

Som ekstraudstyr fås et integreret vejesystem, der kan hindre over- og underfyldning.

Håndbevægelser

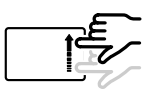
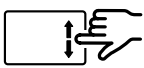
	Berør Berør skærmen let med en finger.
	Stryg Bevæg en finger hurtigt hen over skærmen.
	Rul Bevæg en finger hen over skærmen uden at løfte den. Træk en liste op eller ned for at se mere. Stryg for at rulle hurtigt.

4 Betjening

4.1 Last

Læg tøjet i maskinen i overensstemmelse med anbefalingerne, og luk døren.

Anbefalet maksimal fyldning	
WH6-7	7 kg
WH6-8	8 kg
WH6-11	11 kg
WH6-14	14 kg
WH6-20	20 kg
WH6-27	27 kg
WH6-33	33 kg

4.2 Vaskemiddel

Afhængigt af maskintypen sidder vaskemiddelbeholderen oven på maskinen eller på forsiden af maskinen.

Vaskemiddelbeholder oven på maskinen

Tilsæt den korrekte mængde vaskemiddel, blegemiddel og skyllemiddel i henhold anbefalingerne.

(Gælder ikke, hvis automatisk dosering bruges).

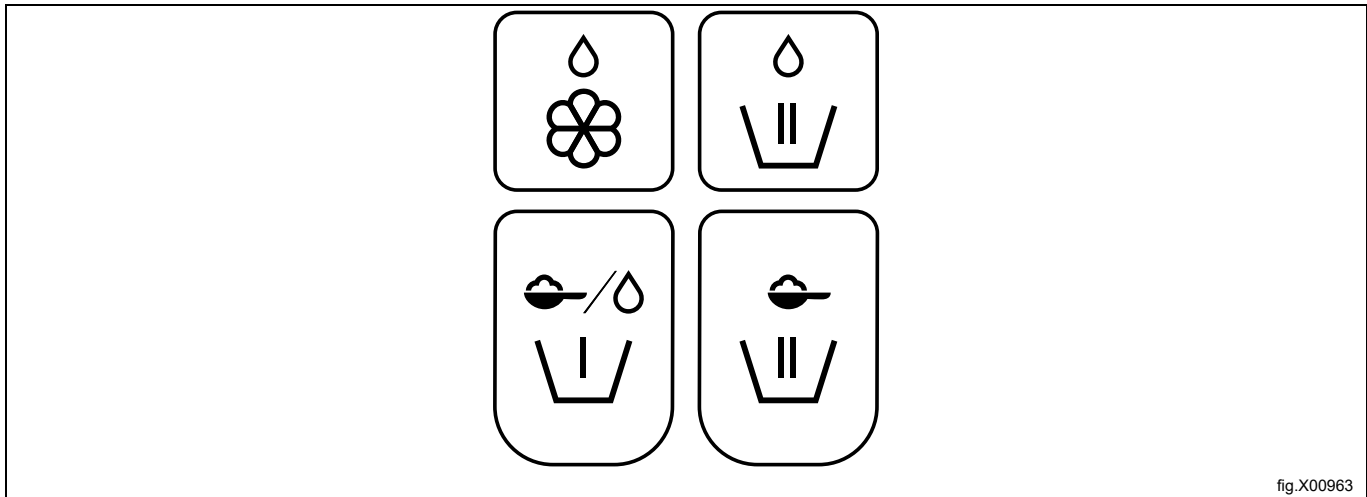

fig.X00963

	Skyllemiddel, flydende.
	Hovedvask, flydende kemikalier. Alt. til moppemaskiner, flydende kemikalier til mopper i sidste skyl.
	Forvask, pulver eller flydende sæbe.
	Hovedvask, sæbepulver.

Vaskemiddelbeholder på forsiden af maskinen (ekstraudstyr til WH6-14, WH6-20, WH6-27, WH6-33)

Tryk for at åbne vaskemiddelbeholderen.

Tilsæt den korrekte mængde vaskemiddel, blegemiddel og skyllemiddel i henhold anbefalingerne.

(Gælder ikke, hvis automatisk dosering bruges).

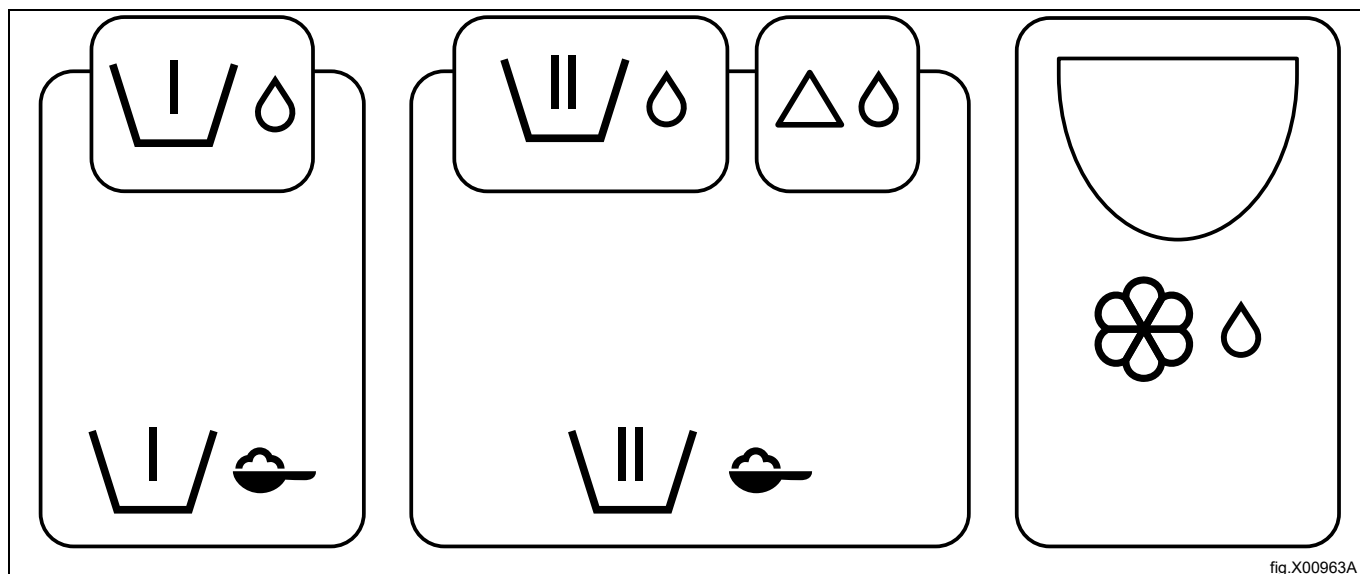

fig.X00963A

	Forvask, flydende sæbe.
	Forvask, sæbepulver og blegemiddelpulver.
	Hovedvask, flydende sæbe.
	Hovedvask, sæbepulver og blegemiddelpulver.
	Hovedvask, flydende blegemiddel. Alt. til moppemaskiner, flydende kemikalier til mopper i sidste skyl.
	Skyllemiddel, flydende.

Bemærk:

Sørg for, at der ikke sker udslip af vaskemiddel på gulvet, der vil give risiko for at glide og falde.

Bemærk:

Hvis der anvendes blegemiddel, skal der udvises forsigtighed ved håndtering af flydende blegemiddel. Pas på, når der åbnes en vaskemiddelbeholder, og når rummet fyldes op med flydende blegemiddel. Undgå at sprøjte på grund af risikoen for at få flydende blegemiddel i øjnene.

4.3 For at starte et vaskeprogram

Tryk for at vælge et vaskeprogram fra listen.

Afhængigt af maskinens opsætning vises programmerne som en liste eller som et gitter.

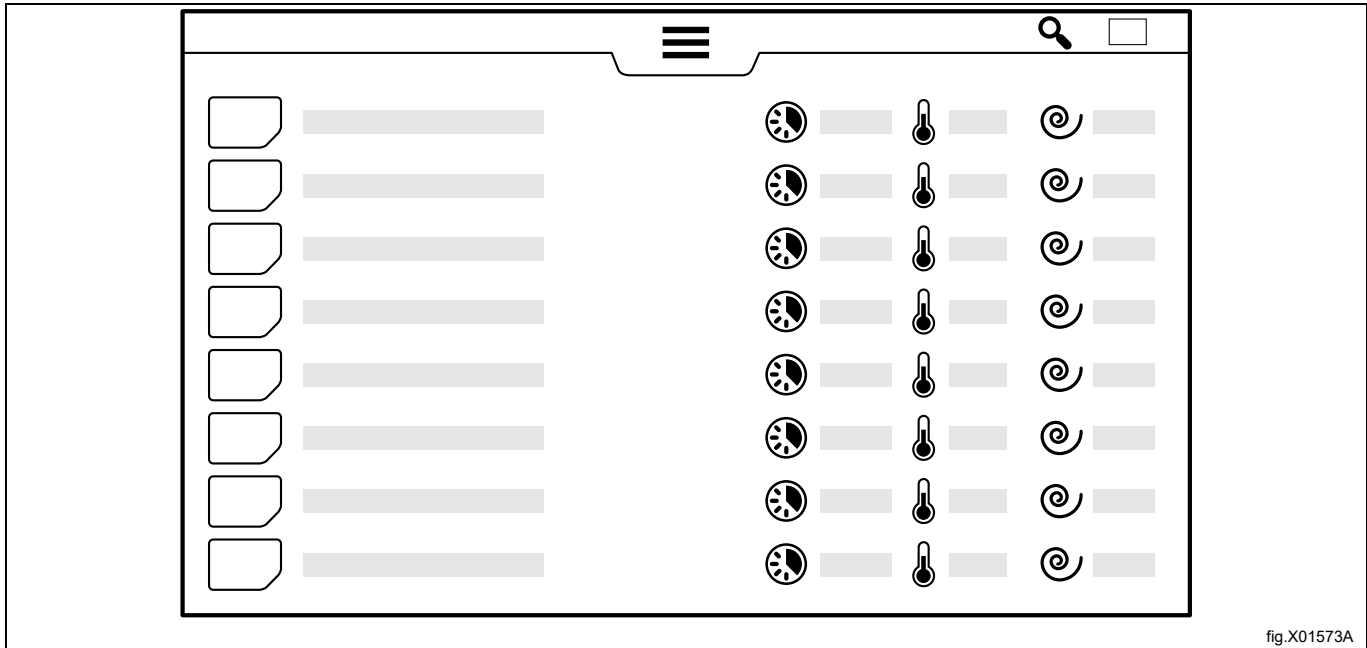

fig.X01573A

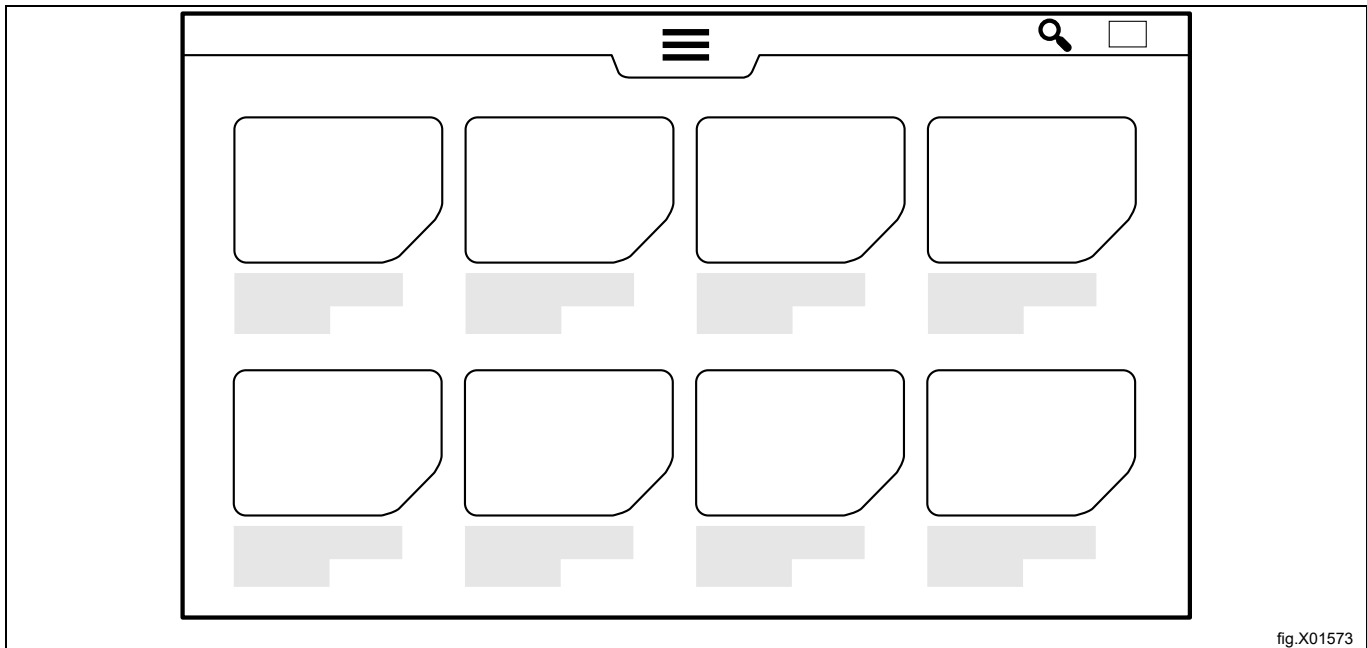













fig.X01573

I listevisning kan man få et hurtigt overblik over de primære parametre i vaskeprogrammet: den beregnede programvarighed, den højeste programtemperatur og den afsluttende centrifugeringshastighed i G.

Programvarigheden er beregnet på basis af en hel fyldning af maskinen, og at vandtrykket ikke er lavere end specifikationen i installationshåndbogen. Ligeledes påvirker vandtilførselstemperaturen den beregnede programtid på opvarmede maskiner. Vandtilførselstemperaturværdien, som anvendes i formlen, kan ændres i indstillingsmenuen.

Når der vælges et program, vises en startskærm. Denne skærms udseende afhænger af de foretagne valg i installationswizarden og i indstillingsmenuen.

Aktiver informationsmenuen for at få flere detaljer om det valgte program.
Information om de forskellige programparametre vises på skærmen.

	Oplysninger
	Aktuel temperatur
	Den højeste programmerede temperatur
	Om der er et nedkølingsmodul i programmet eller ej
	Termisk desinfektion (fasthold temperaturen)
	Resterende tid i det aktuelle programmodul
	Programvarighed
	Angivelse af vandniveauerne anvendt i programmet Laveste niveau = 0 Højeste niveau = 6
	Angivelse af tromlefunktionen (omdrejningstid/ingen omdrejningstid) brugt i programmet Ingen omdrejning = 0 Normal omdrejning = 1 Laveste omdrejning = 5
	Indikation af afsluttende centrifugeringshastighed Højeste hastighed = 10
	Doseringspumper anvendt i programmet
	Den beregnede tid, hvor vaskecyklussen vil være færdig, hvis den startes til den faktiske tid. Det er muligt at indstille en udskudt start. Tryk på feltet dato/tid, og indstil den ønskede sluttid. Bekræft med startknappen. Startknappen blinker, indtil programmet starter. Hvis døren åbnes, inden programmet starter via funktionen udskudt start, annulleres den udskudte start. Hvis man ønsker at starte programmet, inden funktionen udskudt start begynder, kan man trykke på start en gang til.

Før start er det muligt at tilføje oplysninger om fyldningen i den vask, der skal køres. Menuemner vælges i menuen indstillinger. Følg anvisningerne på skærmen for hvert menuemne. Disse oplysninger bliver vist ved afslutningen på hver vaskecyklus, og de lagres ligeledes under Statistik og inkluderes i rapporter.

	Indtastning af operatør-ID
	Indtastning af batchnummer
	Indtastning af kundenavn
	Indstilling af leveringsdato

Tryk på knappen Start for at starte programmet.

Under programkørslen er der mulighed for at holde pause, stoppe og foretage hurtig fremføring, hvis indstillingerne tillader det.

Maskiner med mønt-/poletindkast

Indkast det korrekte antal mønter for at starte maskinen. Afhængigt af indstillingerne kan der skulle trykkes på start-knappen for at starte programmet.

4.4 Når programmet er færdigt

Når et vaskeprogram er færdigt eller er blevet standset, er det muligt at få en rapport på skærmen.

	Klik på rapportikonet, før døren åbnes, for at få vist en detaljeret rapport for det seneste program på skærmen. Om dette ikon vises eller ej afhænger af, hvilket segment der vælges. Denne funktion kan deaktiveres i indstillingsmenuen.
-------------------------------------------------------------------------------------	---------------------------------------------------------------------------------------------------------------------------------------------------------------------------------------------------------------------------------------------

Lad døren stå åben, når den er klar. Dette forebygger ophobning af fugt i maskinen og udvikling af bakterier og mug.

5 Menuer og funktioner

5.1 Hovedmenu

Tryk på menuknappen  for at komme ind i hovedmenuen.

Menuknappen vil ikke være synlig, hvis et af selvbetjeningssegmenterne vælges. For at komme ind i hovedmenuen som selvbetjening, skal man trykke vedvarende på menuknappens position i 10 sekunder.

Indtast en adgangskode for at få adgang til hovedmenuen.









Der er forskellige adgangskoder for forskellige adgangsniveauer.

Standardadgangskoderne indstillet på fabrikken er:

- 0000: Bestyrer: Kemikaliedosering (bruges til at redigere pumpeindstillinger)
- 1111: Bestyrer: (Bruges til at redigere programmer, ændre indstillinger mv.)

Adgangskoder kan ændres under Settings (indstillinger).

Når hovedmenuen aktiveres, vises følgende menuer på skærmen:



	Programmer Viser de tilgængelige programmer. Se afsnittet "At starte et vaskeprogram".
	Rediger programmer Denne menu anvendes til at duplikere og redigere vaskeprogrammer.
	Om Denne menu viser information om maskinen og softwaren.
	Statistik Denne menu viser maskinens statistik.
	Pumper Denne menu anvendes til styring af doseringspumperne.
	Indstillinger Denne menu anvendes til forskellige indstillinger på maskinen.
	Service Denne menu anvendes til fejlfinding.
	Overførsel Denne menu anvendes til overførsel af vaskeprogrammer, billeder, rapporter og indstillinger mellem maskinen og USB-nøglen.

Forskellige undermenuer vises afhængigt af maskinens opsætning.

Følg altid anvisningerne på displayet.

5.1.1 Rediger programmer

I denne menu er det muligt at ændre indstillinger for alle programmer ud over de fabriksindstillede.

	Skift programbillede
Abc	Omdøb et program
	Dupliker et program
	Kopier modul/parameter
	Indsæt modul/parameter

At duplikere eller redigere et program

Aktiver det program, der ønskes duplikeret, med et langt tryk. En ekstra menu med valgmuligheder vises på skærmen.

Tryk på duplikeringssymbolet for at duplikere programmet.

Kopien bliver føjet til efter det originale program på programvalglisten med det samme navn og "*" efter programnavnet. Det er nu muligt at redigere, omdøbe og ændre ikonet i kopien.

At kopiere et programmodul

Åbn det program, hvorfra der ønskes kopieret et programmodul. På programmodullisten trykkes der vedvarende for at aktivere den ekstra menu, og der trykkes på kopisymbolet for at kopiere programmodulet. Forlad når parat.

Åbn programmet, hvor kopien og programparameteren skal indsættes. På programmodullisten trykkes der vedvarende for at aktivere den ekstra menu, og der trykkes på indsætningssymbolet for at indsætte programmodulet. Programmodulet bliver indsat før det modul, man står på.

At omdøbe et program

Aktiver det program, der ønskes omdøbt, med et langt tryk. En ekstra menu med valgmuligheder vises på skærmen.

Tryk på symbolet med bogstaver. Det er nu muligt at indtaste et nyt navn for programmet.

Tryk på entersymbolet for at gemme det nye navn.

At ændre ikonet for et program

Aktiver det program, der ønskes ændret, med et langt tryk. En ekstra menu med valgmuligheder vises på skærmen.

Tryk på billedsymbolet. Vælg et billede fra listen vist på skærmen. Det er muligt at uploade ens egne billeder i overførselsmenuen.

Bemærk:

Det er muligt at omdøbe eller ændre programbillede på fabriksindstillede programmer.

Eksempel:

Det ønskes at tilføje 2 minutter til hovedvasken i et fabriksindstillet vaskeprogram

1. I menuen Rediger: Dupliker det program, der ønskes ændret.
2. I menuen Indstillinger under Programmer/Arranger: Træk det fabriksindstillede program, der er duplikeret, til venstre kolonne med inaktive programmer.
3. I menuen Rediger: Tryk vedvarende på det nye program, og fjern * i enden af programnavnet.
4. Tryk på modulet "Hovedvask", og derefter på "Tid" for at ændre vasketiden til at være 2 minutter længere.

Hovedmodul: Generelt

De parametre, der er gældende for hele vaskeprogrammet, indstilles i hovedmodulet.

- Start pumper ved
 - Indstil den temperatur, ved hvilken doseringspumperne skal starte, hvis "start ved temperatur" vælges i vaskemodulet.
 - Tilvalg meget snavset
 - Hvis den er indstillet til "TIL", vises en knap for meget snavset på startskærmen. Hvis brugeren vælger dette tilvalg, øges vasketiden.
 - Tilvalg ekstra skyl
 - Hvis den er indstillet til "TIL", vises en ekstra knap for skyl på startskærmen. Hvis brugeren vælger dette tilvalg, tilføjes et ekstra skyl. Det ekstra skyl er en kopi af det næstsidsste skyl, eller hvis programmet kun har et skyl så en kopi af det sidste skyl, men uden kemikaliedosering.
 - Resterende fugtighed og reduktion af tør fyldning
 - Disse parametre skal indstilles i vaskeprogrammer for fyldninger, der allerede er våde ved ilægningen, for eksempel gulvmopper. Indtast den kendte resterende fugtighed*, som vil blive vejet i vejemodulet i vaskeprogrammet. Vælg reduktion af tør fyldning for at få den korrekte mængde af vand og kemikalier i forhold til den beregnede vægt af den tørre fyldning i stedet for den målte fyldning.
- Tip: Vaskeprogrammer til gulvmopper skal starte med forvask(e) efterfulgt af en centrifugering før vejemodulet.**
*** Beregning af værdien af resterende fugtighed: Kør programmet med tørre, rene mopper med kendt vægt, og annuller programmet efter centrifugeringen. Mål vægten af de fugtige mopper, og beregn den resterende fugtighed $RMC = ((\text{vægten af det fugtige} - \text{vægten af det tørre}) / \text{vægten af det tørre}) \times 100$.**
- Brug beregnet vægt*
 - Vælges, hvis kemikaliedoseringen og vandniveauet skal beregnes ud fra den beregnede vægt for tør fyldning frem for den målte fyldning. (Bruges primært til rengøring af mopper).
 - Vandreduktion
 - Vælges hvis vandniveauet skal justeres efter fyldningens vægt.
 - Maksimal og minimal tøjvægt (kun på maskiner med indbygget vægt)
 - Indtast den maksimale og minimale vasketøjsvægt i % af maskinens kapacitet. Det vil ikke være muligt at starte vaskeprogrammet, hvis fyldningen ligger uden for disse grænseværdier, når overfyldnings-/underfyldningsbeskyttelse er aktiveret i indstillingsmenuen.
 - Sikker desinfektion
 - Indstil denne parameter i programmer til termisk desinfektion, hvis der ønskes kvitteringer for "Sikker desinfektion" i de downloadede rapporter. Bemærk, at der ligeledes skal vælges "Fasthold temperaturen" i et vaskemodul.
 - Summer ved programslut
 - Hvis indstillingen er "TIL", høres der en lyd, når vaskeprogrammet er slut.

Vejning

Et vejemodul er nødvendigt for at få besparelser på vand, energi og kemikalier. Vejemodulet kan placeres enten i starten af et program eller efter et forskyl efterfulgt af centrifugering.

Vejemodulet har ingen parametre.

Vejningen af fyldningen foregår enten i form af en vejesekvens, hvor tromlen kører rundt, eller via tilvalget "Integrerede besparelser" (en indbygget vægt).

Kemikaliedosering





Der er 16 kemikalietyper på listen. I tilfælde af at ingen af dem er egnet til processen, kan man vælge en anden kemikalietype. Tryk på kemikalietypen, og der kommer en rulleliste med ekstra kemikalietyper.









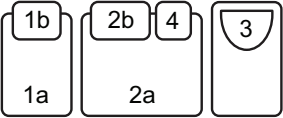

Navne på mærkevarekemikalier vises, hvis de er blevet tilføjet til kemikalietypen i "Pumpemenuen".

Bemærk:

Det er ikke muligt at anvende det samme kemikalie flere gange i et vaskemodul. Hvis det ønskes at anvende det samme kemikalie mere end en gang i et vaskemodul, skal der oprettes to vaskemoduler uden udtømning imellem.

Parametre i hovedvaske-, forvaske-, skylle-, forskylle- og iblødsætningsmoduler:

	<p>Temperaturindstillinger</p> <ul style="list-style-type: none"> • Opfyldning med forvarmning <ul style="list-style-type: none"> – Indstilles hvis vandet skal opvarmes til maks. "Maks. opfyldningstemperatur", under opfyldningsfasen. Kan anvendes til at afkorte den samlede programvarighed. • Maks. opfyldningstemperatur <ul style="list-style-type: none"> – Indstil maks. vandtemperaturen under opfyldningsfasen. Temperaturen justeres ved at åbne og lukke for varmt-/koldt-vandsventilerne og/eller tænde/slukke for opvarmningen. • Vasketemperatur <ul style="list-style-type: none"> – Indstil vasketemperaturen til mellem 10-95°C. • Vedligehold temperaturen <ul style="list-style-type: none"> – Indstilles hvis den indstillede vasketemperatur skal vedligeholdes under hele vaskes varighed. Det anvendes primært til termiske desinfektion. <p>Tip: I en hovedvask, som følger på en forvask, kan "Maks. opfyldningstemperaturen" normalt indstilles så højt som "Vasketemperaturen".</p>
	<p>Tidsindstillinger</p> <p>Varighederne indstilles i timer/minutter/sekunder.</p> <ul style="list-style-type: none"> • Opfyldning <ul style="list-style-type: none"> – Indstil tiden for absorbering/vædning/iblødlægning. Tiden starter med at tælle ned, når det indstillede niveau nås. Under denne fase absorberer stoffet vand, og vandventilerne åbner for at fylde op til det indstillede niveau. • Vask <ul style="list-style-type: none"> – Indstil vasketiden. Tiden starter med at tælle ned, når de indstillede betingelser for niveau og temperatur nås. • Start vasketimere ved <ul style="list-style-type: none"> – Vælg fra en rullemenu, om vasketiden skal starte med at tælle ned, når det indstillede niveau er nået, eller når den indstillede temperatur er nået. <p>Tip: I en hovedvask, der følger på en forvask, kan tiden til opfyldningsfasen normalt afkortes, da stoffet allerede har absorberet vand under forvasken.</p>
	<p>Indstillinger af vandniveau</p> <ul style="list-style-type: none"> • Niveau <ul style="list-style-type: none"> – Vælg vandniveauet fra rullemenuen. Forholdet mellem tromlediameter og niveauet i mm er ikke lineært. Derfor er der en liste af afprøvede niveauer, som er tilpasset til at give de samme resultater uanset tromlens størrelse. • Smartopfyldning <ul style="list-style-type: none"> – Vælg Smartopfyldning for at få det mest nøjagtige vandniveau. <p>Bemærk: Hvis der vælges smartopfyldning, vil tromleomdrejningen blive standset ved afslutningen på opfyldningen.</p> <p>For indstillinger af vandniveau se afsnittet "Vandniveau".</p>
	<p>Indstillinger af funktion og hastighed</p> <p>Vælg tromleomdrejningsfunktion under de forskellige trin fra rullemenuen med foruddefinerede og testede omdrejnings- og stilstandstider.</p> <p>Vælg tromlehastighed under de forskellige trin. Værdien er indstillet til mellem 0-1,00G.</p> <p>For indstillinger af handling og hastighed se afsnittet "Tromlefunktion".</p> <p>Hvis der vælges "Smartopfyldning", drejer tromlen i en retning med lav hastighed op til et niveau tæt på det programmerede niveau, derefter standser tromlens drejning, indtil det programmerede niveau nås. Hvis "Tromlefunktion" indstilles til "ingen", sker der ingen tromledrejning under fyldningen.</p> <p>Hvis "Smartopfyldning" fravælges, vil tromlefunktionen være den, der vælges fra rullelisten, også under opfyldning.</p>
	<p>Kemikaliedosering</p> <p>For hvert af kemikalierne kan følgende indstilles:</p> <ul style="list-style-type: none"> • Ved temperaturen <ul style="list-style-type: none"> – Indstil, om doseringen af det valgte kemikalie skal starte før eller efter, at doseringstemperaturen, der er indstillet i hovedmodulet, nås. • Fyldning <ul style="list-style-type: none"> – Indstil mængden af kemikalie(r), der skal doseres på trinnet/i modulet. Mængden indstilles i ml/kg fyldning. Den samme dosismængde pr. kg fyldning giver forskellige doseringstider afhængigt af, hvor meget fyldning der er i maskinen. Mængden af kemikalie vil dog aldrig være mindre end den mængde, der hører til % af maskinens kapacitet indstillet i parameteren "Min. kemikaliedosering". <p>Eksempel: Min. kemikaliedosering: 30%, fyldningens vægt er 20% af maskinens kapacitet. Dosering vil være i henhold til 30% af maskinens kapacitet.</p> <p>Hvis programmet ikke har et vejemodul, bliver doseringen udført i henhold til maskinens kapacitet.</p>

	<p>Udskylning i vaskemiddelbeholderens rum</p> <p>Vælg hvilket/hvilke rum i vaskemiddelbeholderen, der skal udskylles i modulet. Beholderen monteret på forsiden har 6 rum, men 1a og 1b udskylles parallelt, og det samme gælder for 2a og 2b. Beholderen monteret foroven har 4 rum.</p> <p>I fabriksindstillede programmer anvendes rummene som beskrevet herunder:</p> <ul style="list-style-type: none"> • 1, 1b, 1a = Forvask • 2, 2b, 2a = Hovedvask • 3 = Sidste skyl • 4 = Hovedvask (forvask/første skyl/sidste skyl) <p>Vaskemiddelbeholder monteret foroven</p>  <p>Vaskemiddelbeholder monteret foran (ekstraudstyr)</p>  <p>Tip: Hvis der anvendes flydende blegemidler, som bliver aggressive ved høje temperaturer, i et program med høje vasketemperaturer, anbefales det at udskylle rum 4 i et programtrin med lavere vasketemperatur som for eksempel første skyl.</p>
	<p>Nedkølingsmodul</p> <p>En kontrolleret nedkøling er nødvendig for at undgå permanent krølning ved vask af syntetiske stoffer ved en temperatur, der ligger over deres glasovergangstemperaturer (T_g).</p> <p>Nedkøling kan også anvendes for at undgå, at der udtømmes for varmt vand.</p> <p>Sluttemperatur: Indstil den ønskede temperatur, som vandet skal nå.</p> <p>Maks. temperaturfald: Indstil hvor hurtigt temperaturfaldet må være.</p>  <p>Funktion og hastighed under nedkøling.</p> 
	<p>Udtømningsmodul</p> <p>Funktion og hastighed under udtømning.</p> 
	<p>Centrifugeringsmodul</p> <ul style="list-style-type: none"> • Hastighed <ul style="list-style-type: none"> – Vælg centrifugeringshastigheden fra rullemenuen med foruddefineret og testet G-kraft. <p>Den samme omdrejningshastighed ved forskellige tromlediametre giver forskellig affugtning. Derfor specificeres hastigheden i G frem for i omdrejninger pr. minut (o/m).</p>  • Tid <ul style="list-style-type: none"> – Indstil den samlede centrifugeringsstid.  <p>For indstillinger af centrifugering se afsnittet “Centrifugeringshastighed”.</p>

Vandniveau

Vandniveau i mm	WH6-7	WH6-8	WH6-11	WH6-14	WH6-20	WH6-27	WH6-33
0. Lavt	65	65	90	97	109	135	153
1. Medium lavt (MW)	68	68	93	100	110	137	155
2. Medium	101	101	130	157	199	199	214
3. Medium højt (MW)	102	102	140	158	200	200	215
4. Højt	124	124	160	173	214	239	249
5. Ekstra højt (MW)	125	125	170	174	215	240	250
6. Meget højt	187	187	195	203	234	275	280

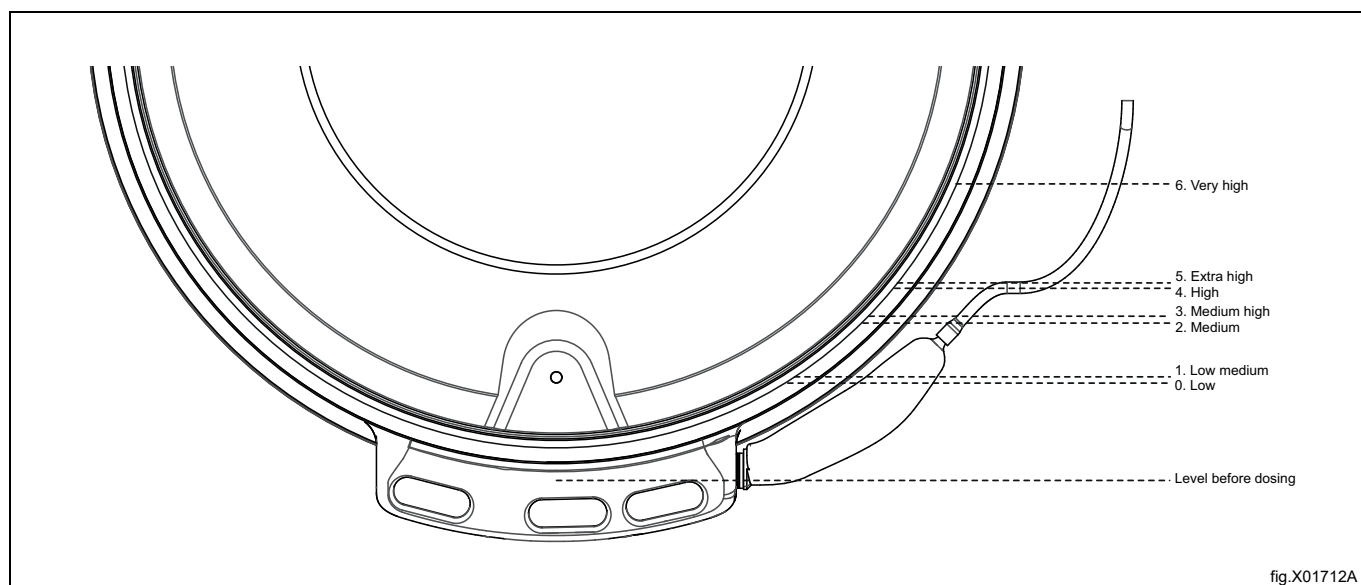

fig.X01712A

Tromlefunktion

Rullemenu	Handling	Omdrejning i sek.	Ingen omdrejning i sek.
Ingen	Ingen	0	0
Normal	15 sek. omdrejning/4 sek. standset Hurtig acceleration.	15	4
Mild	8 sek. omdrejning/7 sek. standset Langsom acceleration.	8	7
Mild	6 sek. omdrejning/18 sek. standset Meget langsom acceleration.	6	18
Mild uld	6 sek. omdrejning/50 sek. standset Langsom acceleration.	6	50
Mild pleje	6 sek. omdrejning/30 sek. standset Langsom acceleration.	6	30

Centrifugeringshastighed







Rullemenu	WH6-7	WH6-8	WH6-11	WH6-14	WH6-20	WH6-27	WH6-33
Min. (45)	393	393	367	352	333	318	318
90	556	556	520	497	471	450	450
175	775	775	725	693	657	627	627
230	889	889	831	795	753	719	719
265	954	954	892	853	808	772	772
300	1015	1015	949	908	860	821	821
350	1096	1096	1025	981	928	887	887
400	1172	1172	1096	1048	993	948	948
420	1201	1201	1123	1074	1017	971	971
450	1243	1243	1162	1112	1053	1005	1005
G	o/m						

5.1.2 Statistik

Denne funktion anvendes til at kontrollere maskinens statistik. For eksempel det samlede antal programkørselstimer, brugte kemikalier, strømudfald mv.





5.1.3 Pumper









I denne menu kan man styre doseringsystemerne/pumperne så som Dosave, Jetsave eller andre pumper sluttet til maskinen.

	<p>Pumper Vælg den tilsluttede pumpetype</p> <ul style="list-style-type: none"> • Vælg "Peristaltisk" for Dosave (eller ethvert andet doseringssystem eller pumper sluttet til de digitale (relæ) output). • Vælg "Venturi" for Jetsave. <ul style="list-style-type: none"> – Indstil den ønskede udskylningstid. – Indstil den ønskede rengøringsudskylningstid. • Vælg "Manifold" for Dosave (eller ethvert andet doseringssystem eller pumper sluttet til de digitale (relæ) output) i kombination med udskylningsmanifold. <ul style="list-style-type: none"> – Indstil den ønskede udskylningstid. <p>Tip: Den nødvendige udskylningstid kan beregnes, hvis man kender slangelængden, diameteren og flowhastigheden.</p> <p>Eksempel:</p> <ul style="list-style-type: none"> • Flowhastighed: 2,2 l/min. • Slangediameter: 10 mm • Slangelængde: 4,5 m • Beregnet nødvendig udskylningstid: 10 sekunder <p>Bemærk: Kontrollér, at udskylningstiden er lang nok, ved at frakoble slangen fra maskinen og kontrollere, at der kommer vand ved afslutningen på udskylningstiden. Hvis der stadig kommer kemikalier ved afslutningen på udskylningstiden, skal tiden øges.</p>
	<p>Kemikalier I denne menu kan man ændre tildelingen af kemikalier til pumperne.</p> <p>Tryk på kemikalietyper (vaskemiddel/skyllemiddel/blegemiddel og så videre). Der vises en rulleliste med kemikalietyper. Vælg den kemikalietype, der ønskes forbundet til pumpen.</p> <p>Det er også muligt at tilføje et varemærkenavn og et billede til hver kemikalietype. Navnet og billedet bliver derefter vist under kemikalier i menuen "Rediger program" og på skærmen start program, hvis de vælges i indstillingsmenuen.</p> <p>Bemærk: I "Overførselsmenu" kan man uploade billeder af varemærkekemikalier.</p>
	<p>Omkostning I denne menu kan man indstille prisen på kemikalierne til brug for omkostningsberegninger og rapporter.</p>
	<p>Spædning Man skal sikre, at slangerne er fyldt med kemikalier, før kalibreringen udføres. Følg anvisningerne på skærmen.</p>
	<p>Kalibrering Følg anvisningerne på skærmen.</p> <p>Det er også muligt at skrive flowhastigheden med et langt tryk på værdien.</p>
	<p>Udskiftning af slanger Her kan man notere datoen for udskiftning af slangerne.</p> <p>Bemærk: Dette menuemne fås ikke i alle softwareversioner.</p>

5.1.4 Indstillinger

I denne menu kan der laves forskellige indstillinger for maskinen. Tabellen viser nogle af indstillingerne, der kan ændres/indstilles.

	<p>Sprogvalg</p> <ul style="list-style-type: none"> • Standardsprog <ul style="list-style-type: none"> – På rullelisten vælges det sprog, der skal anvendes som standardsprog på maskinen. • Timeout til standard <ul style="list-style-type: none"> – Indstil tiden, efter hvilken maskinen vender tilbage til det indstillede standardsprog fra ethvert andet sprog, der er valgt under driften.
	<p>Dato Bruges til at ændre visningen af datoen.</p>
	<p>Tid Bruges til at ændre visningen af tiden.</p>
	<p>Display / slumring timeout Displayets belysning vil enten blive gjort svagere, eller der vises en "Velkomstkærm" efter den indstillede tid med inaktivitet. Vælg, om der skal vises "Velkomstkærm".</p> <p>Bemærk: I "Overførselsmenu" kan man uploade sin egen velkomstkærm.</p>
	<p>Programmer</p> <ul style="list-style-type: none"> • Arrangering <ul style="list-style-type: none"> – Gør programmer aktive eller inaktive ved at trække og slippe dem mellem de forskellige kolonner Aktiv og Inaktiv. Det er kun programmerne listet i kolonnen Aktiv, der vises på programvalgsskærmen. • Visningsfunktion <ul style="list-style-type: none"> – Vælg, om programmerne skal vises som en liste eller som et gitter på programvalgsskærmen. – Vælg, om følgende felter skal være synlige eller ej på skærmen ved starten på et program. <ul style="list-style-type: none"> – Info – Operatør-ID – Batch-ID – Kunde-ID – Leveringsdato • Slut-vaskeforbrug <ul style="list-style-type: none"> – Vælges hvis forbrugsdataene skal vises ved slutningen af en vaskecyklus. • Timeout for programskærm <ul style="list-style-type: none"> – Hvis brugeren har valgt et program, men endnu ikke startet programmet, vil brugerinterfacet vende tilbage til programvalgsskærmen efter tidsindstillingen i denne menu. • Maks. pausetid <ul style="list-style-type: none"> – Vælg, om den tid, hvor et program kan være på pause, skal være begrænset, og i så fald indstilles den maksimale pausetid. • Region/land og forretningssegment <ul style="list-style-type: none"> – Vælg landet og et eller flere forretningssegmenter, hvor maskinen vil blive anvendt. Disse valg vil skabe en aktiv programliste med passende fabriksindstillede programmer. <p>Bemærk: Hvis der vælges et selvbetjeningssegment, ændres nogle af de parametre, der påvirker udseendet af brugerinterfacet.</p> <ul style="list-style-type: none"> • Knapperne Pause, Stop og spring over / Hurtig fremføring <ul style="list-style-type: none"> – Vælg for hver knap, om den skal være synlig under hele programmet (altid tændt), kun i løbet af fortrydelsestiden, eller om den slet ikke skal være synlig under programmet (altid slukket). • Fortrydelsestid <ul style="list-style-type: none"> – Denne tid tæller ned fra starten på et program. Før denne tid udløber, er det muligt at gå tilbage til programvalgsskærmen uden at miste betalingen (gælder for møntbetjente maskiner).

	<ul style="list-style-type: none"> • Programmer Vælg, om knapper til valg af kemikalier skal være synlige eller ej på startskærmen. Der kan maksimalt være tre knapper til kemikalievalg. En til vaskemiddel, en til blegemiddel og en til skyllemiddel. For hver knap er der mulighed for at vælge følgende: <ul style="list-style-type: none"> – Fra – Vis alle – Vis alle + Ingen Fra betyder, at der ikke vil være en knap til valg af dette kemikalie på startskærmen. Vis alle betyder, at der vil være en knap for den kemikalietyper på startskærmen. Hvis vis alle vælges for vaskemiddel, blegemiddel eller skyllemiddel, vises en liste med alle kemikalier af den type, som anvendes i vaskeprogrammet, når brugeren berører den tilhørende knap på startskærmen. Vis alle + Ingen betyder, at det også vil være muligt at vælge Intet vaskemiddel, Intet blegemiddel eller Intet skyllemiddel. • Stopknappen synlig på screensaveren <ul style="list-style-type: none"> – Vælg om stopknappen skal være synlig på screensaveren eller ej. • IWS overfyldningsbeskyttelse <ul style="list-style-type: none"> – Vælg, om overfyldningsbeskyttelsen skal være aktiv eller ej. • IWS underfyldningsbeskyttelse <ul style="list-style-type: none"> – Vælg, om underfyldningsbeskyttelsen skal være aktiv eller ej. • Timeout for summer <ul style="list-style-type: none"> – Indstil hvor længe summeren skal være aktiveret under pause og ved programslut. • Visning af tid <ul style="list-style-type: none"> – Vælg, om den forventede programvarighed og den resterende tid skal vises. Den beregnede programvarighed vises, før programmet starter, den resterende tid tæller ned og reguleres under programmets kørsel. • Gentagen start <ul style="list-style-type: none"> – Denne funktion anvendes udelukkende til testformål.
	<p>Vandtilløb Beregnet temperatur: Denne værdi anvendes i beregningerne af programvarighed i opvarmede maskiner. Hvis tilførselstemperaturen er meget lavere eller højere, vil en regulering af denne værdi give en mere præcis beregnet tid for programvarighed. Flowhastighed ved tromleopfyldning: Denne værdi anvendes i beregningerne af programvarighed. I tilfælde af lavt vandtryk kan der være behov for en regulering for at få en mere præcis beregnet vandopfyldningstid. Hurtig opfyldning temperaturgrænse: Hvis opfyldningsfasens temperatur er lavere end dette og højere end 0°C/32°F, vil både koldtvars- og varmtvandsventilerne åbne samtidigt.</p>
	<p>Kunder Her er det muligt at lave en personlig kundeliste.</p>
	<p>Prisprogrammering I denne menu indstilles alle parametre forbundet med prisprogrammering.</p> <ul style="list-style-type: none"> • Møntværdi (værdien af en møntimpuls). • Priser for hvert program. • Priser for ekstraydelser. • Gratis programstart (gør det muligt at starte programmer uden betaling). • Engangsprogramstart (dette program kan anvendes en gang uden betaling).
	<p>Effektbalance Maskinen har et sofistikeret system, der sikrer den højeste mulige affugtning, selv om fyldningen i tromlen er uensartet og ikke-afbalanceret. Systemet justerer kontinuerligt under hele centrifugeringen tromlens omdrejningshastighed for at undgå ubalance og vibrationer og stadig vedligeholde den høje G-kraft og affugtning. Det samme system kan anvendes til at mindske den allerede lave vibration efter behov.</p>
	<p>Omkostningsberegning Vælg den lokale forsyningsspænding (det er nødvendigt for at få den korrekte energiberegning). Indtast de lokale priser på energi og vand for at få den korrekte energiberegning. Om nødvendigt hvis vandtrykket er lavere end specifikationen i installationshåndbogen, reguleres ventilens flowhastigheder for at få en mere korrekt beregning af vandforbruget.</p>
	<p>Vaskemiddelbeholder Det kan være nødvendigt at justere udskylningstiderne på grund af lokale forhold (vandtryk, typen af anvendt vaskemiddel osv.). Udskylningssekvensen i et rum med hævert kræver en udskylningstid, der er lang nok til at starte udtømningen og derefter en pause, der er lang nok til helt at tømme rummet. Det anbefales at gentage udskylningen for at sikre, at der ikke er kemikalierester i rummet.</p>
	<p>Vægtkalibrering Hvis den viste vægt afviger fra den faktiske vægt, kan der være behov for en nulkalibrering. Følg anvisningerne på skærmen.</p>
	<p>Happy hour Her kan man indstille rabatter (i % eller faste beløb) til hverdage og tidspunkter på dagene.</p>

Betalings- og bookingsystemer

Der er forskellige måder at kommunikere med betalings- og bookingsystemerne på.

Nogle betalings- og bookingsystemer anvender serielle kommunikationsprotokoller, andre systemer bruger digitale output/input.

For systemer, der anvender digitale signaler, gælder følgende:

- Et betalingssystem (møntvælger eller kortlæser), som er monteret indvendigt i vaskemaskinen, skal sluttes til det interne møntindkast som beskrevet i anvisningerne, der følger med betalingssystemet.
- Et eksternt betalingssystem skal sluttes til I/O enheden placeret tæt på det bagerste elskab (se installationshåndbogen). Det eksterne system kan enten sluttes til møntindkastet eller til aktivering af start.

Hvis et betalingssystem er sluttet til et møntindkast, indstilles værdien for hver møntimpuls og prisen for at starte for hvert program i undermenuen "Prisprogrammering".

Hvis et betalings- eller bookingsystem er sluttet til den eksterne aktivering af start, skal der ikke indstilles nogen værdi eller pris.

Vælg, om der anvendes "Ekstern aktivering af start" (Blokstartfunktion) til booking eller betaling.

Det er muligt at indstille yderligere priser på kemikalier i pumpemenuen.









5.1.5 Servicepersonale

Denne menu anvendes primært til fejlfinding og funktionstests.

- Det er muligt at åbne og lukke for output og ligeledes kontrollere statussen for input.
- Tromlemotoren kan sættes til at køre ved en bestemt hastighed i en bestemt retning.
- Nogle tests kan kun udføres, hvis visse betingelser er opfyldt.
 - For at kunne åbne for varmen skal der være tilstrækkeligt med vand i tromlen til at dække varmelegemerne.
 - For at motoren kan køre, skal lugen være lukket.
 - Andre output som for eksempel vandventilerne kan åbnes, hvis lugen ikke er låst, men der kommer ingen effekt til fyldningerne, så længe lugen ikke er låst. Brug eldiagrammet for yderligere oplysninger.
- Der er to fejllogger/-tællere:
 - Fejllogger: De seneste 20 fejl vises.
 - Fejltællere: Viser hvor mange gange hver fejl er forekommet.
- Nulstilling af betalte mønter
Denne kommando vil slette de betalte, ubrugte mønter vist i øverste, venstre hjørne af displayet.

5.1.6 Overførsel

Denne menu anvendes til overførsel/kopiering af programmer og indstillinger til/fra maskinen ved hjælp af et USB-stik. Følg anvisningerne på skærmen.

	Download statistikrapporter for den valgte periode.
	Overfør vaskeprogrammer til/fra USB-nøglen med træk og slip.
	Upload vaskeprogrambilleder fra USB-nøglen. Billederne skal have png-format med størrelsen 165x116 pixels. Vælg hvilke billeder, der ønskes uploadet.
 	Download eller upload (klon) indstillinger/parametre til/fra USB-nøglen. Illustrationen kan være et af eksemplerne.
	Upload kemikaliebilleder fra USB-nøglen. Billederne skal have png-format med størrelsen 130x116 pixels. Vælg hvilke billeder, der ønskes uploadet.
 	Upload et billede, som kan vises som velkomstskærm fra USB-nøglen. Billedet skal have png-format med størrelsen 800x480 pixels. Vælg hvilket billede, der ønskes uploadet. Illustrationen kan være et af eksemplerne.

6 Vedligeholdelse

6.1 Generelt

Ejeren af maskinen/vaskeribestyrelsen er ansvarlig for, at regelmæssig vedligeholdelse gennemføres.

Bemærk:

Mangelfuld vedligeholdelse kan forringe maskinens ydeevne og vil muligvis beskadige komponenterne.

6.2 Tid til vedligeholdelse

Når meddelelsen TID FOR SERVICE vises på displayet, skal du kontakte ejeren af maskinen eller vaskeribestyrelsen, så vedkommende kan udføre vedligeholdelse (der vises også et telefonnummer og/eller en kode, hvis disse oplysninger er registreret).

Maskinen kan anvendes i mellemtiden. Meddelelsen vil dog fortsætte med at blive vist, indtil vedligeholdelse er udført.

Meddelelsen forsvinder efter ca. 30 sekunder. Vinduet kan også lukkes manuelt.

6.3 Hver dag

Kontrollér, at døren er låst under programmet. Kontrollér, at døren ikke kan åbnes, før programmet er færdigt.

Hvis døren kan åbnes, før programmet er afsluttet, skal maskinen tages ud af drift, indtil den er blevet repareret.

Kontrollér, at døren ikke er utæt.

Rengør døren, dørglasset, gummilisten samt andre udvendige dele.

Bemærk:

Ved rengøring må der ikke anvendes polerende rengøringsmidler på malede overflader på maskinen.

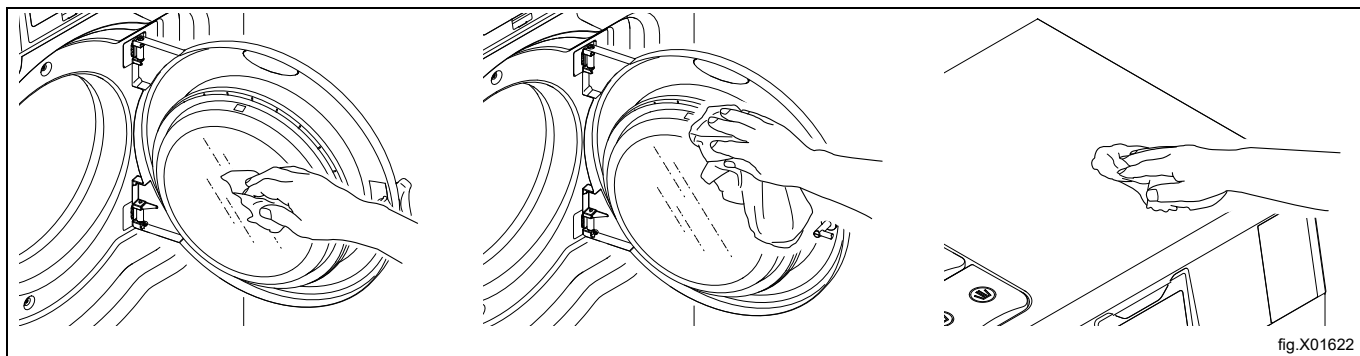

fig.X01622

6.4 Sæbebeholder

Afhængigt af maskintypen sidder vaskemiddelbeholderen oven på maskinen eller på forsiden af maskinen.

Vaskemiddelbeholder oven på maskinen

Rengør sæbebeholderen regelmæssigt for at undgå, at den stoppes indvendigt af sæberester.

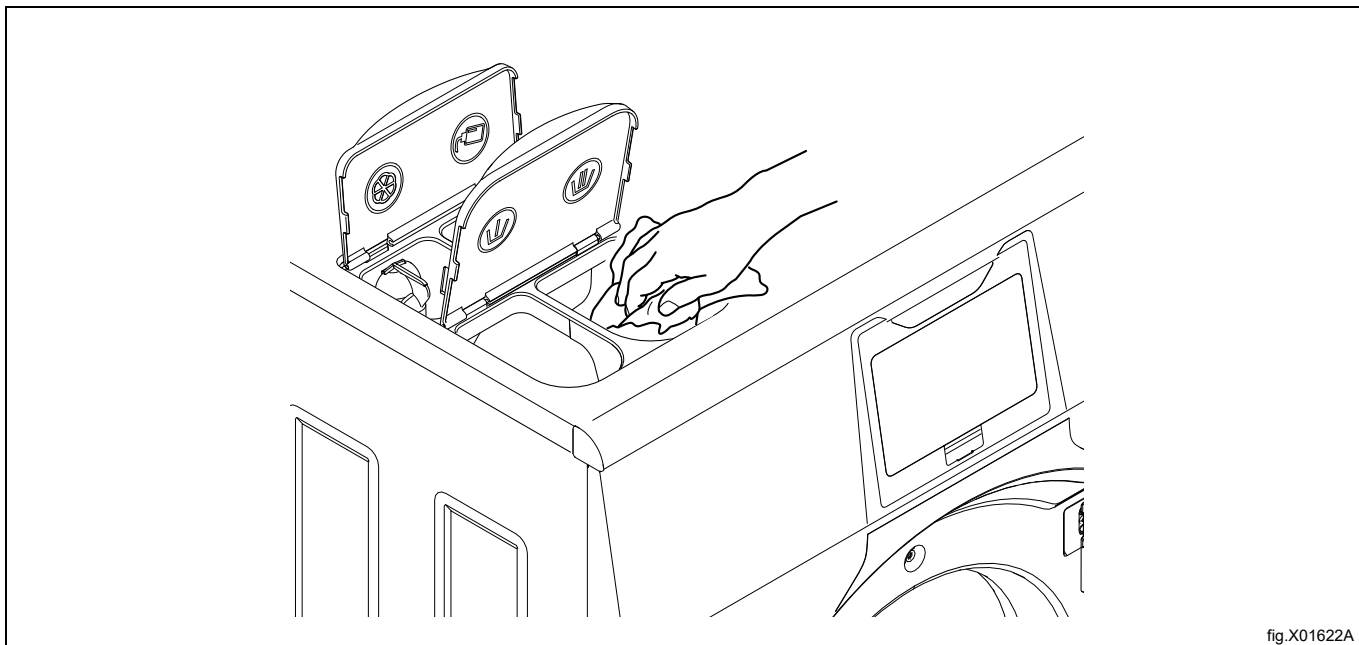

fig.X01622A

Vaskemiddelbeholder på forsiden af maskinen

Tryk for at åbne vaskemiddelbeholderen.

Til rengøring af de forskellige dele i beholderen skal de fjernes fra beholderen.

Frigør hovedrummet med snaplåsen på hver side, og fjern det fra beholderen.

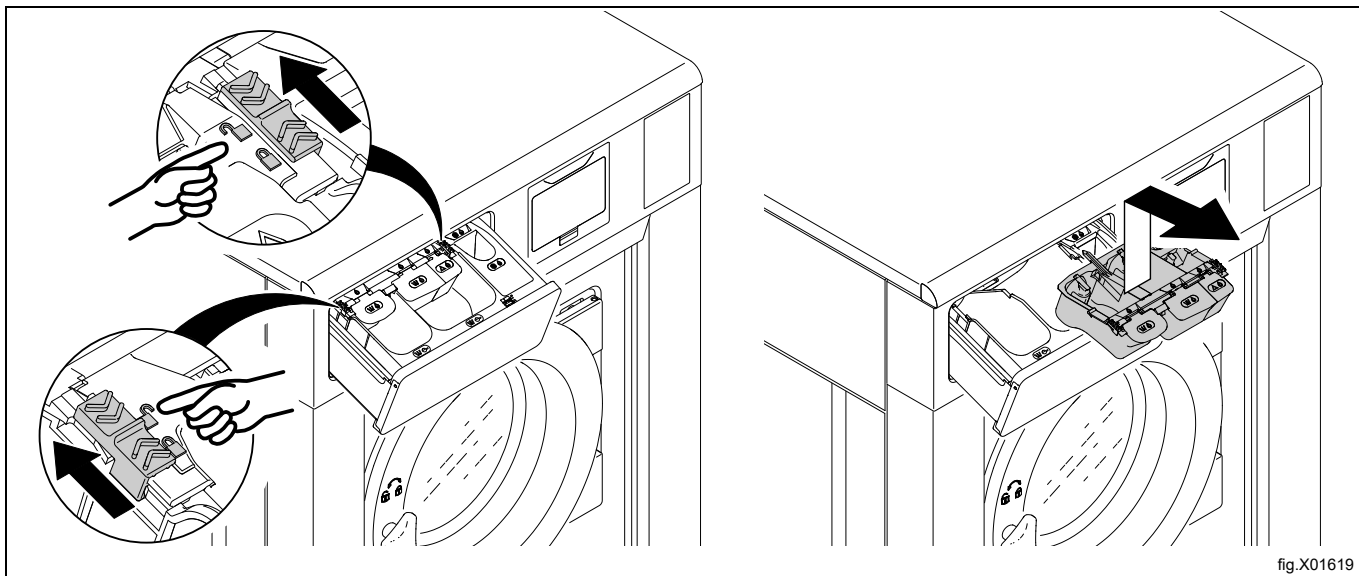
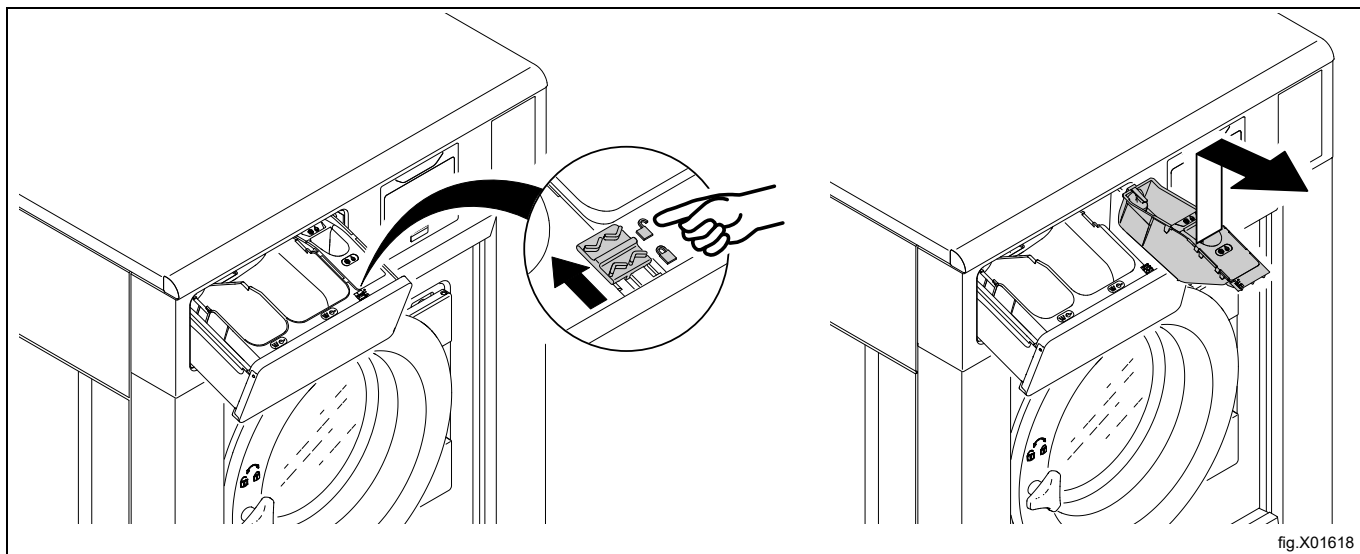

fig.X01619

Frigør rummet til skyllemiddel med snaplåsen, og fjern det fra beholderen.



Fjern hæverterne og låget til skyllemiddelrummet.

Rengør alle delene med varmt vand og med for eksempel en lille børste.

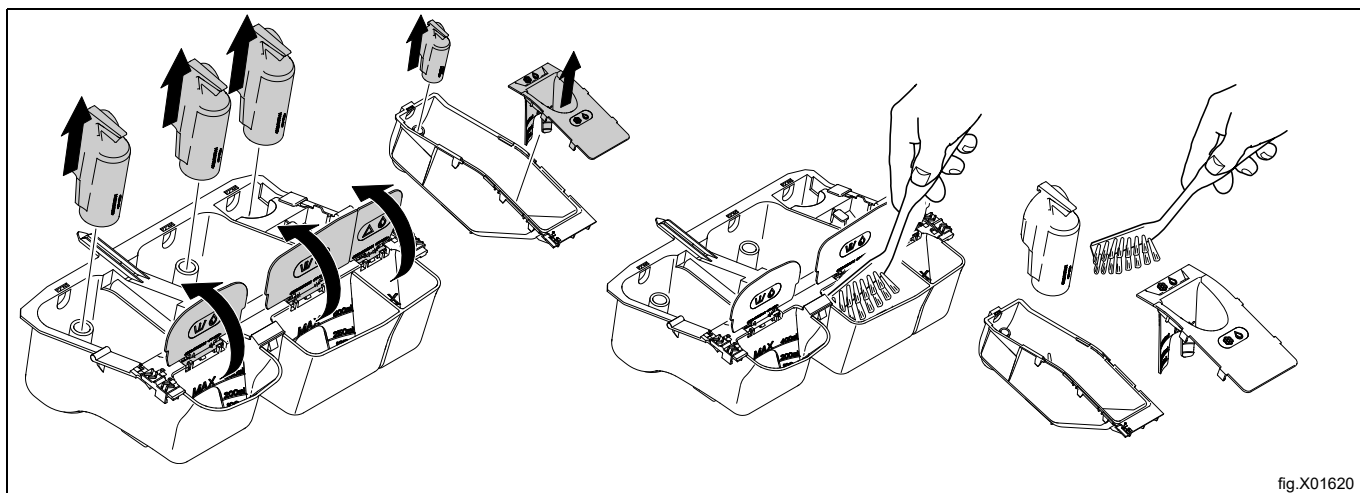

Rengør vaskemiddelbeholderen og området over vaskemiddelbeholderen med for eksempel en fugtig klud.

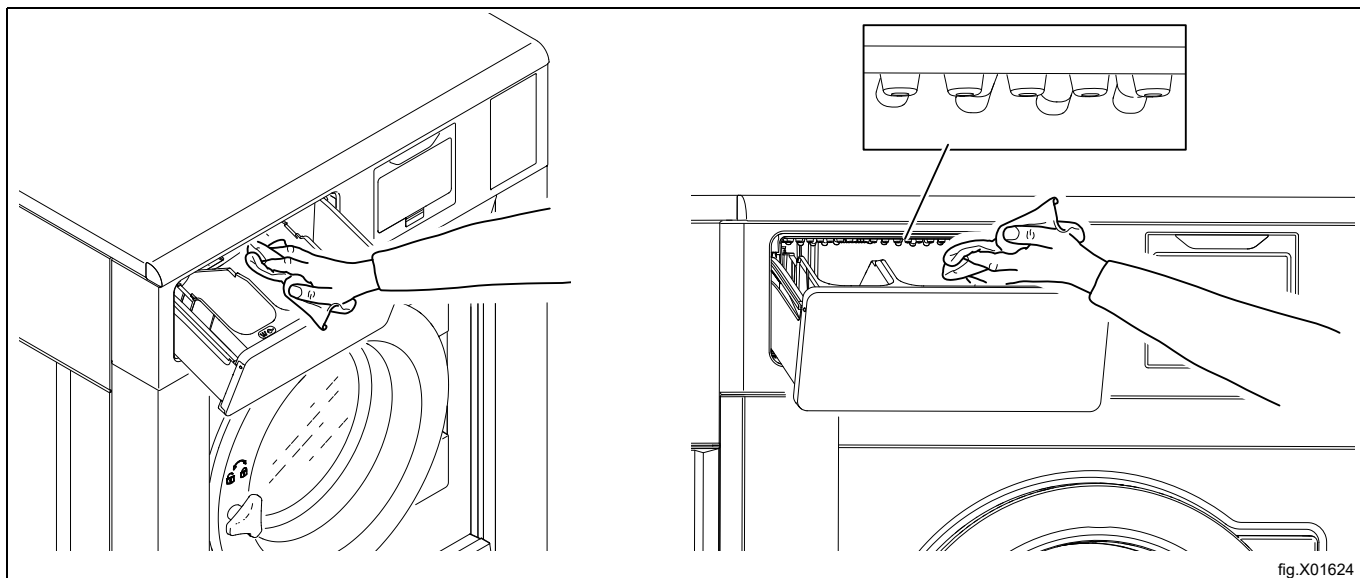

Genmonter alle delene, og indsæt rummene i vaskemiddelbeholderen. Sørg for at låse rummene fast, når de er klar.

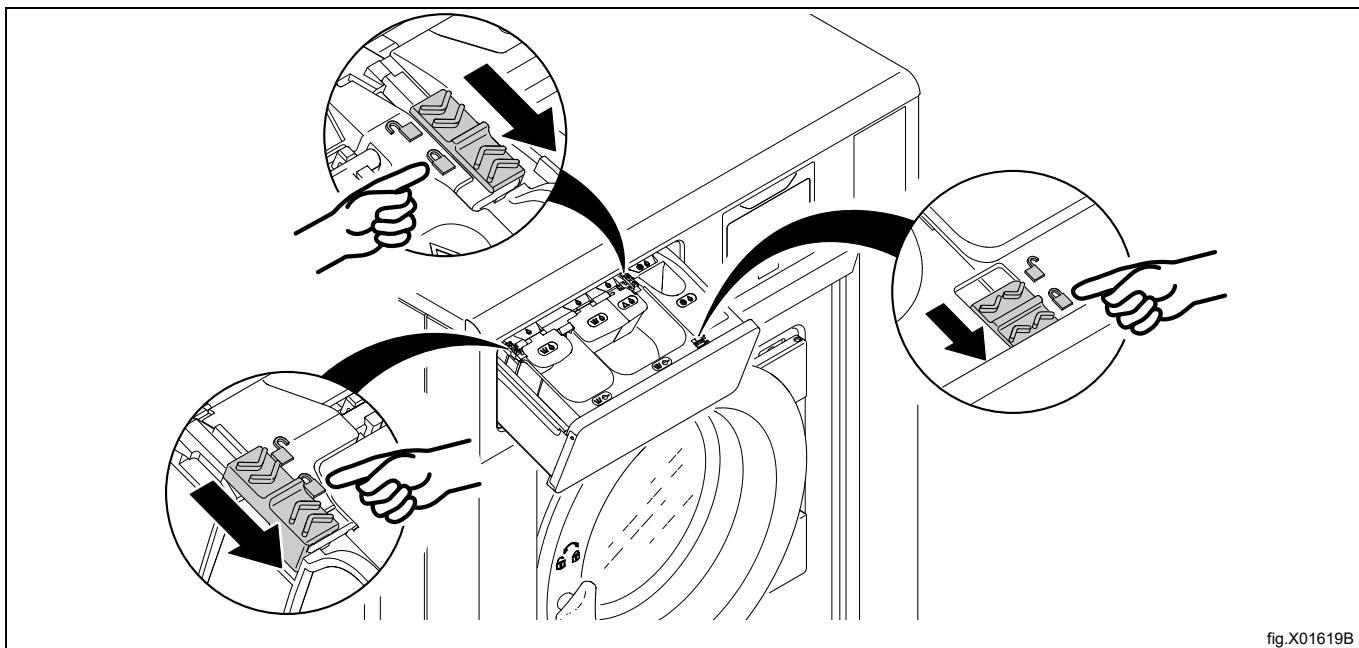

fig.X01619B

6.4.1 Afkalkning

Når afkalkning er nødvendigt:

Benyt det særlige program til rengøring af maskinen. Hvis programmet ikke er tilgængeligt, anvendes indstillingsmenuen til at tilføje programmet til programvalgsskærmen.

Det er også muligt at bruge et program med høj temperatur (95° C), til afkalkning. Tilsæt et afkalkningsmiddel, f.eks. citronsyre.

6.5 Afløb

Efterse jævnligt afløbsforbindelsen, samlinger i afløbsrøret osv., og fjern eventuelle fnug og støv. Rengør med f.eks. en lille børste. Sørg for, at forbindelserne er tætte ved genmontering.

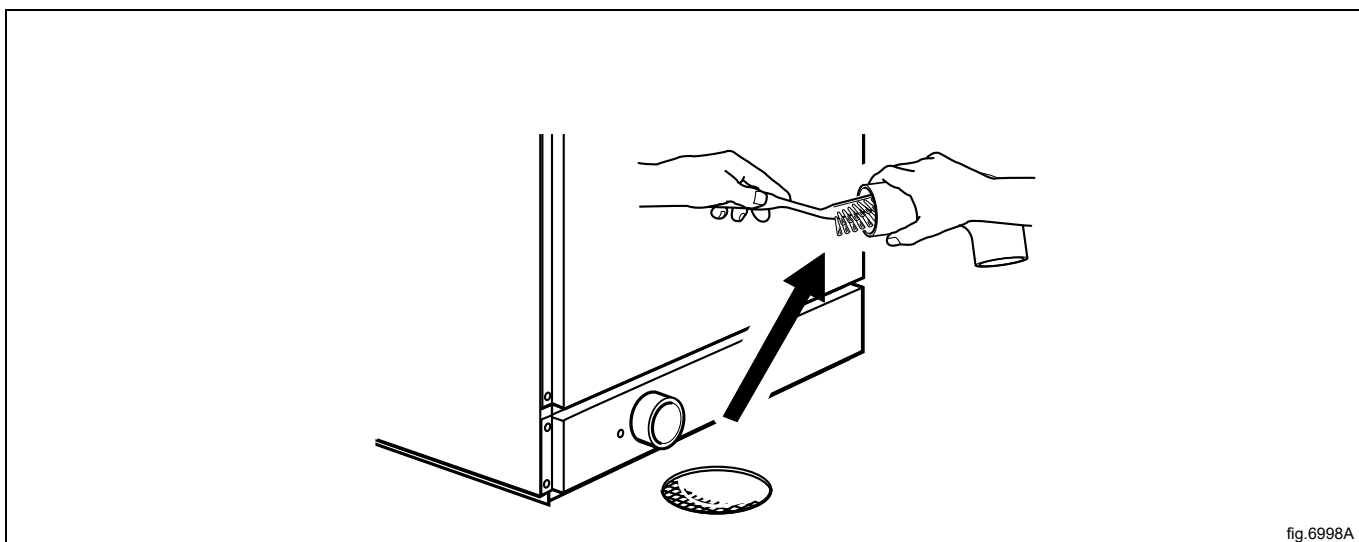

fig.6998A

Bemærk:

Kontakt faguddannet servicepersonale til udførelse af vedligeholdelse af det indvendige afløb og slangerne en gang om året.

6.6 Vandindløb

Efterse jævnligt filtret ved vandindløbet. Rengør det om nødvendigt.

Afmonter vandtilførselsslangen, og træk filtret ud (A).

Sørg ved genmontering for, at filtret er korrekt positioneret, og at forbindelserne er tætte.

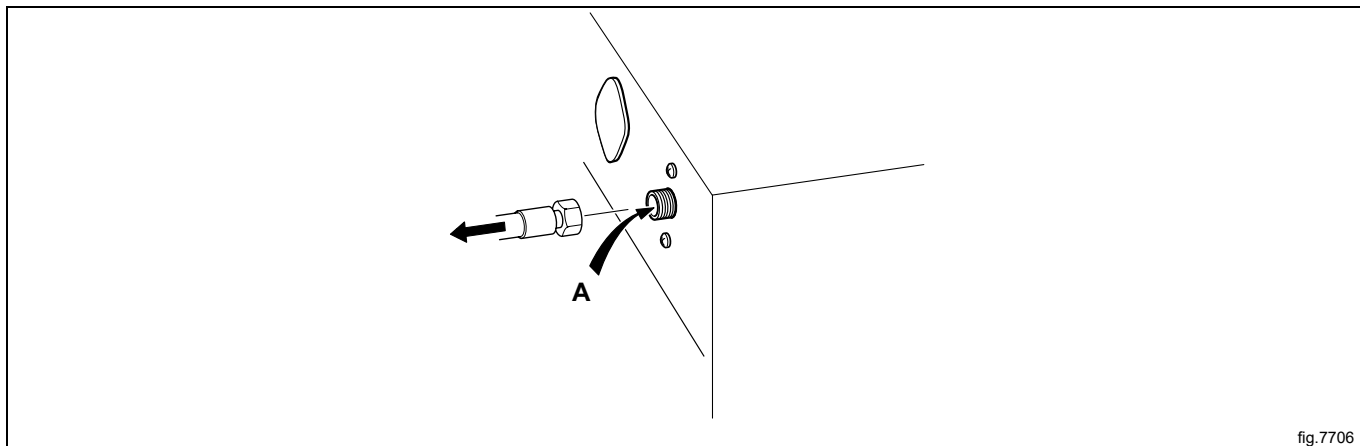

fig.7706

6.7 Rengøring af moppelementerne

(kun på moppemaskiner).

Moppelementerne skal regelmæssigt kontrolleres og rengøres, hvis det er nødvendigt.

I den indvendige tromle er der et eller to hoveddæksler til varmeelementerne, afhængig af maskinens størrelse.

Frontdækslet sidder lige over afløbet, og det andet dæksel sidder foran elementholderen. Der skal bruges to små skruetrækkere til at fjerne hoveddækslet.

Brug en skruetrækker til at trykke ned på holdepladen i det runde hul på hoveddækslet.

Sæt den anden skruetrækker i det ovale hul på hoveddækslet og gennem det runde hul i holdepladen.

Skub holdepladen ind mod skruetrækkeren, som holder holdepladen nede.

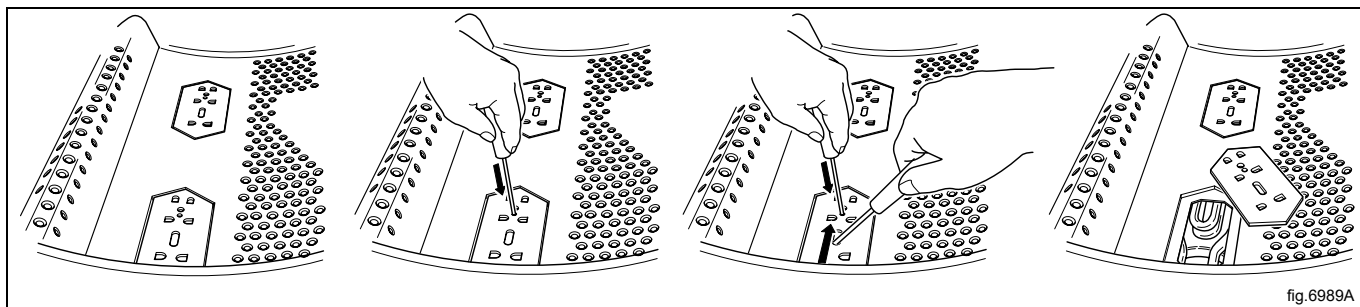

fig.6989A

Fjern hovedelementet(-erne), og rengør dem. Hvis elementerne er meget snavsede, kan det være en god ide fjerne elementerne fra tromlen og rense dem.

Hoveddækslerne sættes på plads igen i omvendt rækkefølge med den forskel, at det ikke er nødvendigt at trykke på holdepladen. Du skal kun skubbe holdepladen tilbage på plads. Når du hører et klik, sidder holdepladen korrekt.

6.8 Vedligeholdelse, der skal udføres af kvalificeret servicepersonale

Følgende vedligeholdelsesopgaver skal udføres af kvalificeret servicepersonale:

En gang årligt:

- Undersøg maskinens indre under en egentlig vaskecyklus for at sikre, at der ikke er lækager
- Rengør det indvendige afløb og slangerne.
- Kontrollér lugen og lugehængslerne.

For originale reservedele kontaktes den lokale, autoriserede forhandler.

7 Oplysninger om bortskaffelse

7.1 Bortskaffelse af apparatet når det er udtjent

Før maskinen bortskaffes, anbefales det, at man nøje undersøger dens fysiske tilstand, og vurderer om der er dele af strukturen, der eventuelt ville blive udsat for brud under skrotningen.

Maskinens dele skal bortskaffes på forskellig vis i henhold til deres forskellige beskaffenhed (f.eks.: metaller, olier, fedtstoffer, plast, gummi osv.).

Den nationale lovgivning varierer fra land til land, og man bør derfor sørge for at overholde de anvisninger, der er givet af lovgivningen og myndighederne i det land, hvor apparatet bortskaffes.

Generelt skal apparatet indleveres til et specielt indsamlingssted for genindvinding/skrotning.

Afmonter apparatet, og sorter komponenterne i henhold til det materiale, de er fremstillet af. Vær opmærksom på, at kompressoren indeholder smøreolie og kølemiddel, der kan indsamles og genbruges. Vær endvidere opmærksom på, at apparatets og varmepumpens komponenter er specialaffald, der kan høre ind under bymæssigt affald.

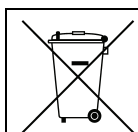

Symbolet på produktet angiver, at produktet ikke må bortskaffes sammen med husholdningsaffaldet, men skal skrottes korrekt for at hjælpe med til at forhindre potentielle, negative konsekvenser for miljøet og folkesundheden. For yderligere oplysninger om genbrug af dette produkt bedes man kontakte sælgeren eller forhandleren af produktet, kundeservice eller det lokale renovationselskab.



Bemærk:

I forbindelse med skrotning af maskinen skal alle mærkninger, denne håndbog samt al anden dokumentation vedrørende apparatet destrueres.

7.2 Bortskaffelse af emballage

Bortskaffelse af emballagen skal ske i overensstemmelse med gældende, national lovgivning. Alle de anvendte emballagematerialer er miljøvenlige.

De kan opbevares sikkert, genbruges eller forbrændt i et egnet affaldsforbrændingsanlæg. Genbrugsplast er mærket som følgende eksempler.

 PE	Polyætylen: <ul style="list-style-type: none"> • Emballagens udvendige film • Posen med brugervejledningen
 PP	Polypropylen: <ul style="list-style-type: none"> • Stropper
 PS	Polystyrenskum: <ul style="list-style-type: none"> • Hjørnebeskyttere



Electrolux Professional AB
341 80 Ljungby, Sweden
www.electroluxprofessional.com